

## PORTE-BAGAGES | DÉTAILS



## /// Porte-bagages en aluminium

La fabrication en aluminium réduit le poids du porte-bagages et le rend résistant à la corrosion. Les supports en aluminium sont aussi plus stables que ceux en acier et se tordent moins facilement.



## /// Porte-bagages Lowrider

Les portes-bagages lowrider se montent sur la fourche avant. Les bagages sont donc de chaque côté de la roue avant. Le point de gravité est donc plus bas mais la direction reste stable. Pour savoir s'il est possible d'équiper votre vélo avec un Porte-bagages XLC, merci de vous renseigner auprès de votre revendeur XLC.



## /// Avec clapet à ressort

Le clapet à ressort est un accessoire qui permet de facilement et rapidement fixer ses affaires sur le porte-bagages.



## /// Avec crochet pour pompe

Il est souvent difficile de trouver l'endroit où placer sa pompe sur son vélo. Cela reste tout de même un élément très important et il vaut mieux avoir une bonne pompe avec soi, et certains de nos porte-bagages sont équipés de série d'un crochet pour pompe. On a ainsi un accessoire facile à installer qui permet de garder sa pompe à portée de main.



## /// Porte-bagages système &amp; accessoires

La gamme de systèmes de porte-bagages "XLC by CarryMore" permet la fixation facile et intuitive de divers accessoires tels que sacoches, paniers et top case sur ses systèmes de porte-bagages. Le système contient un adaptateur sous forme d'une plaque de base qui peut se monter aisément sur différents paniers ou sacoches. Grâce à cette plaque vous pouvez clipser et déclipser facilement vos bagages à l'aide d'une seule main. Le bouton bleu (switch button) fixe votre bagage fermement sur le porte-bagages. XLC vous met à disposition différentes sacoches, paniers et top case avec une plaque déjà intégrée. En l'absence de cet adaptateur, "XLC by CarryMore" vous le propose pour vos bagageries existantes.

## PORTE-BAGAGES SYSTÈME &amp; ACCESSOIRES



## RP-R10 Porte-bagages système XLC alu

- avec bouton-poussoir pour accessoires
- soudures de précision
- fixation pour éclairage AR
- dimensions de surface : 410 x 126mm
- avec clapet à ressort
- charge maximale : 25kg
- système de fixation au hauban inclus



250 06 03000 93995 noir, 26" - 28"

## RP-R11 Porte-bagages système XLC alu

- avec bouton-poussoir pour accessoires
- soudures de précision
- fixation pour éclairage AR
- dimensions de surface : 410 x 126mm
- avec clapet à ressort
- avec crochet pour pompe
- charge maximale : 25kg
- système de fixation au hauban inclus



250 06 03100 93795 noir, 26" -28" avec fixation pour sacoches



**RP-R12** Porte-bagages système XLC p. fixation tige de selle

- pour accessoires système XLC Carry more, bouton de verrouillage "switch button" inclus
- soudures de précision, aluminium 6061T6
- support pour éclairage arrière
- clapet à ressort
- montage sans outils  
Ø 25,4-31,8mm
- poids : 822g
- dimensions : 380x105mm, Ø10mm
- charge maximale : 10kg

**NEW!**



**carry more** by XLC

250 06 03200 93995 noir pour fixation tige de selle

**RP-R13** Porte-bagages système XLC alu

- pour accessoires système XLC Carry more, bouton de verrouillage "switch button" inclus
- soudures de précision
- support pour éclairage arrière et clapet à ressort
- crochets pompe (240mm), (uniquement 24")
- charge maximale : 25kg
- pièces de fixation pour montage hauban inclus
- poids : 721g (20"), 741 (24")
- dimensions : 400x135mm, Ø10mm

**NEW!**



**carry more** by XLC

250 06 03300 93595 noir, 20"  
250 06 03310 93595 noir, 24"

**RP-R15** Porte-bagages système XLC alu Fatbike

- pour accessoires système XLC Carry more, bouton de verrouillage "switch button" inclus
- soudures de précision
- support pour éclairage arrière et clapet à ressort
- crochets pompe (240mm)
- charge maximale : 25kg
- pièces de fixation pour montage hauban inclus
- dimensions : 400 x 138mm, Ø10mm

**NEW!**



**FATBIKE**



**carry more** by XLC

250 06 03330 93995 noir, Fatbike, avec fixation pour sacoches

**RP-R14** Porte-bagages système XLC alu

- pour accessoires système XLC Carry more, bouton de verrouillage "switch button" inclus
- soudures de précision
- support pour éclairage arrière et clapet à ressort
- crochets pompe (240mm)
- charge maximale : 25kg
- pièces de fixation pour montage hauban inclus
- poids : 900g
- dimensions : 400 x 125mm, Ø10mm

**NEW!**



**carry more** by XLC

250 06 03320 93995 noir, 26-29", avec fixation pour sacoches

**RP-R16** Porte-bagages système XLC alu rétro

- pour accessoires système XLC Carry more, bouton de verrouillage "switch button" inclus
- soudures de précision, Ø tube 16mm
- support pour éclairage arrière et clapet à ressort
- crochets pompe (240mm)
- pièces de fixation pour montage hauban inclus
- dimensions : 370 x 147mm, Ø16mm
- charge maximale : 25kg

**NEW!**



**carry more** by XLC

250 06 03350 93795 noir, rétro, 26/28"  
250 06 03352 93795 chrome, rétro, 26/28"

Attention :  
Lors de fixation de sacoches latérales, veuillez utiliser le set d'étriers XLC Carry more RP-X15 (250 06 04010) !



**BA-B04** Panier arrière XLC, système Carrymore

- avec adaptateur XLC
- sans bouton de verrouillage "switch button"
- pour porte-bagages système XLC
- compatible avec systèmes CarryMore
- 400 (fond 350) x 315 (fond 255) x 200mm, poids : env. 1220g



avec adaptateur

 carry more

250 21 20000 92995 noir

**BA-B05** Panier arrière en alu XLC, système Carrymore

- avec adaptateur XLC
- sans bouton de verrouillage "switch button"
- pour porte-bagages système XLC
- compatible CarryMore
- 400 (fond 350) x 315 (fond 255) x 200mm, poids : env. 1220g



avec adaptateur

 carry more

250 21 20100 94495 argent

**BA-B07** Panier arrière XLC rotin poly, système Carry more

- pour porte-bagages système XLC Carry more, sans verrouillage "switch button"
- adaptateur XLC carry more inclus
- coupe en biais
- 440 (base 355) x 350 (base 270) x 240/200mm, poids : 1340g
- couvre-panier BA-X02 flexible avec clips en option !



adaptateur inclus

**NEW!**
 carry more

250 21 20200 93495 panier en rotin poly, anthracite  
 250 21 20210 93495 panier en rotin poly, marron  
 250 21 20400 9495 couvre-panier flexible (fixation transversale / verticale) BA-X02

**BA-B08** Panier arrière XLC plastique, système Carry more

- pour porte-bagages système XLC Carry more, sans verrouillage "switch button"
- adaptateur XLC carry more inclus
- coupe en biais
- 450 (base 380) x 340 (base 260) x 240/200mm, poids : 1305g
- couvre-panier BA-X02 flexible avec clips en option !



adaptateur inclus

**NEW!**
 carry more

250 21 20300 93495 panier en plastique, anthracite  
 250 21 20400 9495 couvre-panier flexible (fixation transversale / verticale) BA-X02

**BA-B03** Top case XLC

- pour porte-bagages système XLC
- compatible CarryMore
- adaptateur inclus
- sans verrouillage "switch button"
- peut être fermé à clé
- avec poignée ergonomique
- amovible d'un geste simple
- dimensions : 40 x 25 x 17cm
- volume : env. 12l



adaptateur inclus

 carry more

250 17 80100 94995 noir

**BA-B06** Top case XLC, système Carry more

- pour porte-bagages système XLC Carry more, sans verrouillage "switch button"
- adaptateur XLC carry more inclus
- matériau : EVA, mousse synthétique, poignée caoutchoutée, zip réfléchissant
- dimensions : 42 x 27 x 22cm, volume : env. 12l (convient par ex. pour un casque)
- poids : env. 1200g



adaptateur inclus

**NEW!**
 carry more

250 17 80300 96495 noir

101-  
195  
201  
202  
203  
205  
206  
207  
208  
209  
210  
213  
212  
204  
214  
216  
221  
215  
217  
218  
219  
220  
220  
223  
225  
226  
227  
228  
232  
233  
236  
240  
265  
309  
320

**BA-W21 Sacoche XLC, système Carrymore**

- pour porte-bagages système XLC
- compatible CarryMore
- adaptateur inclus
- sans bouton de verrouillage "switch button"
- 100% imperméable
- fermeture à enroulement
- avec poignée
- matériau : 500DPVC
- dimensions : env. 40x12x35cm
- volume : env. 16l
- poids : env. 1100g
- zones réfléchissantes



250 17 05700 94995 noir/graphit, imperméable

**BA-S63 Sacoche double Carry more**

- pour porte-bagages système XLC Carry more, sans verrouillage "switch button"
- adaptateur XLC carry more inclus
- matériau : polyester 600D, zones réfléchissantes et logo
- dimensions : 29 x 14 x 34cm, volume : env. 30l



250 17 16210 98995 noir/anthracite

**BA-S47 Sacoche XLC, système Carrymore**

- pour porte-bagages système XLC
- compatible CarryMore
- adaptateur inclus
- sans bouton de verrouillage "switch button"
- forme plate, s'intègre bien sous la selle
- matériau : 600D Polyester
- zones réfléchissantes, logo gravé
- 2 poches extérieures plaquées avec fermeture éclair @
- poche intérieure en filet
- avec bandoulière et poignée
- dimensions : 35x16x18cm
- volume : env. 15,0l



250 17 16650 95995 noir/anthracite

**BA-S64 Sacoche XLC, système Carrymore**

- pour porte-bagages système XLC CarryMore
- adaptateur inclus, sans bouton de verrouillage "switch button"
- dessus extensible pour transformation en sacoches double
- matériau : polyester 600D



250 17 16660 96995 noir/anthracite

**BA-W30 Sacoche XLC, système Carrymore**

- pour porte-bagages système XLC CarryMore
- adaptateur inclus, sans bouton de verrouillage "switch button"
- polyester imperméable IPX3, fixation pour éclairage
- forme aplatie, peut se fixer facilement sous la selle
- dimensions : env. 30x14x18cm
- volume : env. 7l



250 17 16500 96995 noir/marron

**RP-X15 Set d'étriers XLC, système Carry more**

- convient pour adaptateur XLC Carry more
- pour fixer des sacoches latérales au cas où le porte-bagages n'est pas conçu pour la fixation des sacoches latérales
- soudures de précision, dimensions : Ø10mm, 310x180mm
- adaptateur 250 06 04000 non inclus



250 06 04010 9695 noir



**BA-X14** Système de verrouillage XLC Switch Button

- pour adaptateurs porte-bagages système XLC
- compatible CarryMore



250 06 04100 9595 argent

**BA-X13** Adaptateur XLC, système Carrymore

- pour porte-bagages système XLC
- sans bouton de verrouillage "switch button"
- compatible CarryMore
- clipsage facile de sacoches ou paniers sur les porte-bagages
- 260x130mm



250 06 04000 91295 noir

**PORTE-BAGAGES & ACCESSOIRES**
**RP-R06** Porte-bagages tige de selle XLC alu

- matériau : aluminium
- soudures de précision
- compatible Ø 25,4 - Ø 32,0mm
- avec serrage-rapide
- avec support latéral pour une fixation optimale des sacoches
- charge maximale : 10kg



250 06 00500 93495 noir/mat

**RP-R07** Porte-bagages tige de selle XLC alu

- matériau : aluminium
- compatible Ø 25,4 - Ø 31,8mm
- avec serrage-rapide et clapet à ressort
- avec support latéral pour une fixation optimale des sacoches
- charge maximale : 10kg



250 06 00600 92995 noir

**RP-R01** Porte-bagages arrière XLC alu noir mat

- matériau : alu
- avec fixation pour oeillets à braser
- soudures de précision
- poids : env. 964g (accessoires inclus)
- avec clapet à ressort, crochets pour pompes et support pour éclairage arrière
- charge maximale : 25kg



250 06 00000 93495 26 - 28", noir mat

**RP-R01** Porte-bagages arrière XLC alu argent mat

- matériau : alu
- avec fixation pour oeillets à braser
- soudures de précision
- poids : env. 964g (accessoires inclus)
- avec clapet à ressort, crochets pour pompes et support pour éclairage arrière
- charge maximale : 25kg



250 06 00200 93495 26 - 28", argent mat

**RP-R02** Porte-bagages arrière XLC alu noir mat

- matériau : alu
- avec fixation pour oeillets à braser
- profil carré, tringles réglables
- système de réglage rapide
- avec clapet à ressort et crochets pour pompes



250 06 02000 92895 26 - 28", noir mat

**RP-R02** Porte-bagages arrière XLC alu argent

- matériau : alu
- avec fixation pour oeillets à braser
- profil carré, tringles réglables
- système de réglage rapide
- avec clapet à ressort et crochets pour pompes



250 06 02200 92895 26 - 28", argent

**RP-R03** Porte-bagages arrière XLC alu

- matériau : alu, soudures de précision
- avec fixation pour oeillets à braser
- sangle avec 2 crochets incluse, 580mm
- avec support pour éclairage arrière et crochets pour pompe
- éléments de fixation inclus
- poids : env. 670g
- charge maximale : 25kg



250 06 00700 92895 28", noir/mat  
206 62 40200 9350 sangle de rechange, noir



**RP-R04** Porte-bagages arrière XLC alu noir

- matériau : alu, soudures de précision
- avec fixation pour oeillets à braser
- 3 tringles
- avec support pour éclairage arrière et clapet à ressort
- charge maximale : 25kg



250 06 02300 92595 noir, 26 - 28"

**RP-R04** Porte-bagages arrière XLC alu argent

- matériau : alu, soudures de précision
- avec fixation pour oeillets à braser
- 3 tringles
- avec support pour éclairage arrière et clapet à ressort
- charge maximale : 25kg



250 06 02400 92595 argent, 26 - 28"

**RP-R05** Porte-bagages arrière XLC alu

- matériau : alu 6061-T6, soudures de précision
- éléments de fixation hauban inclus
- avec clapet à ressort, crochets pour pompes (230mm) et support pour éclairage arrière
- dimensions surface de charge : largeur 13cm, longueur 39,5cm
- poids : env. 760g (26")
- charge maximale : 25kg

250 06 02500 93395 26", noir  
250 06 02600 93395 28", noir**RP-R08** Porte-bagages arrière XLC alu

- support pour éclairage arrière
- avec clapet à ressort
- charge maximale : 25kg
- avec fixation pour oeillets à braser



250 06 01500 93395 24-28", noir

**LR-F02** Porte-bagages Lowrider XLC alu

- matériau : alu, soudures de précision
- éléments de fixation inclus
- charge maximale : 10kg









250 06 01200 92795 noir mat

**LR-F01** Porte-bagages Lowrider XLC alu







- pour fourches suspendues
- matériau : alu, soudures de précision
- éléments de fixation inclus
- montage seulement sur fourches avec tasseaux
- fourreaux de fourche max. 40mm
- charge maximale : 10kg

















250 06 01300 92795 noir mat





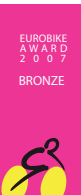





référence	code	désignation
206 10 11600	9850	<p><b>PORTE-BAGAGES ARRIÈRE (POUR VÉLOS ENFANT)</b></p> <ul style="list-style-type: none"> <li>• acier rond</li> <li>• avec support pour catadioptré</li> <li>• avec clapet à ressort</li> <li>• fixation sur l'axe du roue arrière</li> <li>• charge maximale : 10kg</li> </ul> <p>16", noir</p> 
206 10 11800	91450	<p><b>PORTE-BAGAGES ARRIÈRE (POUR VÉLOS ENFANT)</b></p> <ul style="list-style-type: none"> <li>• acier rond</li> <li>• avec support pour catadioptré</li> <li>• avec clapet à ressort</li> <li>• fixation au cadre</li> <li>• charge maximale : 10kg</li> </ul> <p>16-20", noir</p> 
206 10 22000	91995	<p><b>PORTE-BAGAGES ARRIÈRE</b></p> <ul style="list-style-type: none"> <li>• acier, renforcé par un fil de fer supplémentaire Ø 6mm (pour fixation des paniers)</li> <li>• réglable</li> <li>• sans clapet à ressort</li> <li>• set de fixation pour plaques alvéolaires et oeillets Lowrider</li> <li>• avec support pour éclairage arrière</li> <li>• charge maximale 10kg</li> </ul> <p>16-20", noir</p> 
206 21 00000	92195	<p><b>PORTE-BAGAGES ARRIÈRE</b></p> <ul style="list-style-type: none"> <li>• alu, avec clapet à ressort</li> <li>• 24-28", pliable</li> </ul> <p>noir, sans accessoires</p> <p>charge maximale : 25kg</p> 
206 21 05000	9395	fixation porte-bagages pour oeillets à braser
206 21 05200	9395	fixation porte-bagages pour entretoises Pletscher
		 
206 10 23500	93895	<p><b>PORTE-BAGAGES AVANT BASIL CARRIER L</b></p> <ul style="list-style-type: none"> <li>• robuste et grand, montage rapide avec tringles à l'axe avant (pas avec fourche suspendue)</li> <li>• 2 crochets de cintre inclus (réglables pour 21-31,8mm)</li> <li>• avec crochet universel pour éclairage</li> <li>• charge maximale : 10kg, charge maximale dépend du poids autorisé du cadre</li> </ul> <p>28", noir, 28 x 31 x 27cm</p>  <p><b>BASIL®</b></p>















référence	code	désignation	
		<b>PORTE-BAGAGES AVANT BASIL PORTLAND</b>	<b>BASIL®</b>
		<ul style="list-style-type: none"> <li>matériau : aluminium</li> <li>possibilité d'installer un éclairage</li> <li>avec sangle de fixation</li> <li>montage sur le tube de direction</li> <li>renfort par tringles (pour axe de 12/13mm)</li> <li>charge maximale : 10kg</li> <li>compatible avec 26" et 28"</li> <li>dimensions : env. 40 x 30cm (longueur/largeur) hauteur du bord de 6cm</li> </ul>	
206 10 23600	96990	26-28", naturel, <b>avec bordure</b>	
		<b>PORTE-BAGAGES AVANT BASIL PORTLAND</b>	<b>BASIL®</b>
		<ul style="list-style-type: none"> <li>matériau : aluminium</li> <li>possibilité d'installer un éclairage</li> <li>sans bordure</li> <li>avec sangle de fixation</li> <li>renfort par tringles (pour axe de 12/13mm)</li> <li>charge maximale : 10kg</li> <li>compatible avec 26" et 28"</li> <li>dimensions : env. 40 x 30cm (longueur/largeur)</li> </ul>	
206 10 23610	95890	26-28", naturel, <b>sans bordure</b>	
<b>NEW!</b>		<b>PORTE-BAGAGES SYSTÈME RACKTIME Eco 2.0</b>	<b>RACKTIME®</b>
		<ul style="list-style-type: none"> <li>version standard</li> <li>tiges ajustables</li> <li>compatible avec tous les composants Snapit</li> <li>avec clapet à ressort</li> <li>matériau : aluminium</li> <li>diamètre tube : 12mm</li> <li>charge maximale : 25kg</li> <li>poids : env. 820g</li> </ul>	
206 15 00712	92790	26", noir clapet à ressort inclus	
206 15 00710	92790	28", noir clapet à ressort inclus	
<b>NEW!</b>		<b>PORTE-BAGAGES SYSTÈME RACKTIME Eco 2.0 TOUR</b>	<b>RACKTIME®</b>
		<ul style="list-style-type: none"> <li>version Tour, avec système d'accrochage bas pour sacoches latérales</li> <li>tiges ajustables</li> <li>compatible avec tous les composants Snapit</li> <li>avec clapet à ressort</li> <li>matériau : aluminium</li> <li>diamètre tube : 12mm</li> <li>charge maximale : 25kg</li> <li>poids : env. 920g</li> </ul>	
206 15 00716	92990	26", noir clapet à ressort inclus	
206 15 00714	92990	28", noir clapet à ressort inclus	
		<b>PORTE-BAGAGES SYSTÈME RACKTIME STANDIT</b>	<b>RACKTIME®</b>
		<ul style="list-style-type: none"> <li>porte-bagages arrière léger et sportif</li> <li>pour le travail, les courses et les sorties du week-end</li> <li>compatible avec Snapit</li> <li>matériau : aluminium</li> <li>convient pour les sacoches courantes</li> <li>protection pour l'éclairage arrière</li> <li>charge maximale : 30kg ; poids : env. 687g ; accessoires inclus</li> </ul>	
206 15 00000	95590	26", noir	
206 15 00400	95590	28", noir	
206 15 00500	95590	29", noir	
206 15 00600	95590	28", argent	

référence	code	désignation
206 15 00300 206 15 00700 202 51 24500 202 51 24600	98590 98590 92090 94495	<p><b>PORTE-BAGAGES SYSTÈME RACKTIME STANDIT SHINE</b></p> <p>Vainqueur du prix Eurobike 2010.</p> <ul style="list-style-type: none"> <li>• éclairage arrière B+M avec la technologie LineTec et feu de position intégrée</li> <li>• éclairage arrière protégé, catadioptré supplémentaire</li> <li>• convient pour les sacoches courantes, compatible avec Snapit</li> <li>• matériau : aluminium, poids : env. 740g (28")</li> <li>• charge maximale : 30kg</li> </ul> <p>26", noir (version avec éclairage arrière à dynamo) 28", noir (version avec éclairage arrière à dynamo)</p> <p>éclairage arrière de rechange B+M (version dynamo) éclairage arrière de rechange B+M (version à piles)</p>
		   
206 15 00800 206 15 01000	95590 95590	<p><b>PORTE-BAGAGES SYSTÈME RACKTIME LIGHTIT</b></p> <ul style="list-style-type: none"> <li>• extrêmement léger et compact</li> <li>• compatible avec Snapit (à partir de l'année 2012)</li> <li>• matériau : aluminium</li> <li>• convient pour les sacoches courantes</li> <li>• charge maximale : 20kg</li> <li>• poids : env. 570g</li> <li>• accessoires inclus</li> </ul> <p>28" noir 28" argent</p>
		  
206 15 01100	95990	<p><b>PORTE-BAGAGES SYSTÈME RACKTIME LIGHTIT TOUREN</b></p> <ul style="list-style-type: none"> <li>• extrêmement léger et compact</li> <li>• compatible avec Snapit (à partir de l'année 2012)</li> <li>• matériau : aluminium</li> <li>• convient pour les sacoches courantes</li> <li>• charge maximale : 20kg</li> <li>• poids : env. 670g</li> <li>• accessoires inclus</li> </ul> <p>28" noir</p>
		 
206 15 02000	96590	<p><b>PORTE-BAGAGES SYSTÈME RACKTIME TOURIT</b></p> <ul style="list-style-type: none"> <li>• destiné aux randonnées</li> <li>• idéal pour les sacoches latérales pour vos randonnées prolongées</li> <li>• matériau : aluminium</li> <li>• crochets pour pompe</li> <li>• compatible avec Snapit</li> <li>• convient pour les sacoches courantes</li> <li>• charge maximale : 30kg, poids : env. 886g</li> </ul> <p>26-28" noir</p>
		  
206 15 01200 206 15 01400	95990 95990	<p><b>PORTE-BAGAGES SYSTÈME RACKTIME ADDIT</b></p> <p>Vainqueur du prix "Bronze" Eurobike 2007.</p> <ul style="list-style-type: none"> <li>• idéal pour les sacoches latérales pour vos randonnées prolongées</li> <li>• compatible avec Snapit</li> <li>• matériau : aluminium</li> <li>• convient pour les sacoches courantes</li> <li>• charge maximale : 30kg</li> <li>• poids : env. 773g</li> <li>• accessoires inclus</li> </ul> <p>26-28" noir 26-28" argent</p>
		   



référence	code	désignation	
206 15 03000	93590	<p><b>PORTE-BAGAGES SYSTÈME RACKTIME FOLDIT ADJUSTABLE</b></p> <ul style="list-style-type: none"> <li>le porte-bagages entrée de gamme de Racktime</li> <li>comme ses grands frères Standit et ADDit il est compatible avec tous produits Snapit</li> <li>convient pour vélos 26" et 28"</li> <li>matériau : aluminium</li> <li>convient pour les sacoches courantes</li> <li>crochets pour pompes</li> <li>poids : env. 717g</li> <li>charge maximale : 30kg</li> </ul>	 <p>RACKTIME®</p> 
206 15 04000 206 15 04200 206 15 04300 206 15 04400	93590 93590 93590 93590	<p><b>PORTE-BAGAGES SYSTÈME RACKTIME FOLDIT FIX</b></p> <ul style="list-style-type: none"> <li>la version non-ajustable de Foldit</li> <li>idéal pour les vélos d'enfants ou vélos pliables</li> <li>compatible avec Snapit</li> <li>matériau : aluminium</li> <li>convient pour les sacoches courantes</li> <li>crochets pour pompes</li> <li>poids : env. 650-690g</li> <li>charge maximale : 30kg</li> </ul>	 <p>RACKTIME®</p> 
206 15 06200	98590	<p><b>PORTE-BAGAGES SYSTÈME RACKTIME I-VALO</b></p> <ul style="list-style-type: none"> <li>léger et robuste avec éclairage arrière Herrmans avec 5 LED performantes</li> <li>matériau : aluminium</li> <li>convient pour les sacoches courantes</li> <li>compatible avec Snapit</li> <li>poids : env. 690g</li> <li>charge maximale : 30kg</li> </ul>	 <p>RACKTIME®</p> 
206 15 07000 206 15 07400	99590 99990	<p><b>PORTE-BAGAGES SYSTÈME RACKTIME I-VALO TOUR</b></p> <ul style="list-style-type: none"> <li>léger et robuste avec éclairage arrière Herrmans avec 5 LED performantes</li> <li>matériau : aluminium</li> <li>convient pour les sacoches courantes</li> <li>compatible avec Snapit</li> <li>charge maximale : 30kg</li> </ul>	 <p>RACKTIME®</p> 
206 15 08000 206 15 08200 206 15 08500 206 15 08700	98590 98990 98590 98990	<p><b>PORTE-BAGAGES SYSTÈME RACKTIME I-VALO LIGHT</b></p> <ul style="list-style-type: none"> <li>léger et robuste avec éclairage arrière Herrmans avec 5 LED performantes</li> <li>matériau : aluminium, compatible avec Snapit</li> <li>convient pour les sacoches courantes</li> <li>charge maximale : 20kg</li> </ul>	 <p>RACKTIME®</p> 













référence	code	désignation		
206 15 02500	94590	<p><b>PORTE-BAGAGES SYSTÈME AVANT TOPIT</b></p> <ul style="list-style-type: none"> <li>• le porte-bagages TOPit est à monter au-dessus de la roue avant</li> <li>• emplacement protégé pour éclairage</li> <li>• les oeilletons qui servent normalement à la fixation d'un Lowrider doivent se trouver au milieu des cornes des fourreaux</li> <li>• compatible avec Snapit</li> <li>• matériau : aluminium</li> <li>• convient pour les sacoches courantes</li> <li>• poids : env. 543g</li> <li>• charge maximale : 10kg</li> </ul>	  	101-195 201 202 203 205 206 207 208
206 15 09600 206 15 09700	98590 98590	<p><b>PORTE-BAGAGES SYSTÈME RACKTIME SHINE EVO STANDARD</b></p> <ul style="list-style-type: none"> <li>• nouvelle technique d'éclairage LineTec (résistant aux chocs et aux chutes)</li> <li>• compatible avec Snapit</li> <li>• charge maximale : 25kg</li> <li>• poids : env. 680g</li> </ul>	 	209 210 213 212 204 214 216
206 15 09400 206 15 09300	99590 99590	<p><b>PORTE-BAGAGES SYSTÈME RACKTIME SHINE EVO TOUR</b></p> <ul style="list-style-type: none"> <li>• nouvelle technique d'éclairage LineTec (résistant aux chocs et aux chutes)</li> <li>• pour parcourir des longues distances en sécurité</li> <li>• deux positions pour placer les bagages</li> <li>• compatible avec Snapit</li> <li>• charge maximale : 25kg</li> <li>• poids : env. 765g</li> </ul>	 	221 215 217 218 219 220 220
206 15 09000 206 15 09100	98590 98590	<p><b>PORTE-BAGAGES SYSTÈME RACKTIME SHINE EVO LIGHT</b></p> <ul style="list-style-type: none"> <li>• léger et compact</li> <li>• dernière technique d'éclairage LineTec (résistant aux chocs et aux chutes)</li> <li>• compatible avec Snapit</li> <li>• charge maximale : 25kg</li> <li>• poids : env. 650g</li> </ul>	 	223 225 226 227 228 232 233
206 15 01699 206 15 01700	912990 912990	<p><b>PORTE-BAGAGES SYSTÈME RACKTIME BOSCH SHINE</b></p> <ul style="list-style-type: none"> <li>• pour équiper tous les vélos à assistance électrique à moteur Bosch</li> <li>• éclairage robuste Busch &amp; Müller spécialement conçu pour Racktime</li> <li>• support latéral stable pour un meilleur équilibre sur le vélo</li> <li>• compatible avec les composants Snapit</li> <li>• en aluminium</li> <li>• système d'accrochage universel pour sacoches</li> <li>• éclairage arrière B&amp;M Linetec intégré</li> <li>• charge maximale : 25kg</li> <li>• poids : env. 960g</li> </ul>	  	236 240 265 309 320







référence	code	désignation	
		<p><b>PORTE-BAGAGES POUR TIGE DE SELLE RACKTIME CLIPIT</b></p> <ul style="list-style-type: none"> <li>• montage rapide et facile</li> <li>• compatible avec les composants Snapit</li> <li>• en aluminium</li> <li>• supports latéraux permettant l'accroche de sacoches en parallèle de la roue</li> <li>• charge maximale : 10kg</li> <li>• poids : env. 650g</li> <li>• montage sur les tiges de selle en carbone déconseillé !</li> </ul>	 
206 15 01600 206 15 01601	95990 91590	noir fixation latérale pour sacoches pour Clipit	
		<p><b>ADAPTATEUR SYSTÈME RACKTIME SNAPIT</b></p> <ul style="list-style-type: none"> <li>• l'adaptateur Snapit est la pièce maîtresse de tous les composants Racktime. Il relie paniers et sacoches avec le porte-bagages</li> <li>• aussitôt l'adaptateur placé sur le porte-bagages et poussé légèrement en avant, il s'enclenche avec un "clic" dans le porte-bagages. En soulevant le déclencheur, on peut séparer l'adaptateur du porte-bagages en un tour de main</li> <li>• dimensions : 225 x 120mm, entraxe : 195 x 100mm, charge maximale : 12kg</li> <li>• uniquement compatible avec porte-bagages système Racktime</li> </ul>	 
206 30 94500 206 30 94700	91995 91495	adaptateur système Snapit, sans serrure serrure Secureit pour adaptateur système Snapit	
		<p><b>FIXATION SYSTÈME RACKTIME SNAPIT POUR POIDS SUPPLÉMENTAIRE</b></p> <ul style="list-style-type: none"> <li>• l'adaptateur est fabriqué en acier robuste et alu</li> <li>• dimensions : 225 x 120mm, entraxe : 195 x 100mm</li> <li>• charge maximale : 30kg</li> <li>• <b>uniquement compatible avec porte-bagages système Racktime</b></li> </ul>	 
206 30 94800	92995	fixation Racktime Snapit pour poids supplémentaire	
		<p><b>ACCESSOIRES RACKTIME BINDIT ET FILLIT</b></p> <ul style="list-style-type: none"> <li>• <b>Bindit</b> tient ensemble tout ce qui appartient ensemble, parfaitement adaptées aux porte-bagages arrière, les trois sangles élastiques tiennent fermes, même en cas de fortes tensions.</li> <li>• le support pour pompes <b>Fillit</b> fabriqué par SKS peut être fixé sur tous les porte-bagages de Racktime</li> <li>• <b>uniquement compatible avec porte-bagages système Racktime</b></li> </ul>	 
206 30 93500 206 30 93600 206 30 94000	9995 91095 9995	sangle Bindit 600mm sangle Bindit VAE 740mm support pompes Fillit (compatible mini-pompes de Ø 22 à 25mm)	
		<p><b>SUPPORT POUR PLAQUE D'IMMATRICULATION RACKTIME</b></p> <ul style="list-style-type: none"> <li>• support pour plaque d'immatriculation VAE rapide</li> </ul>	 
	206 30 94200 305 07 80050	angle 30°, Racktime 70150 angle 30°, spécialement conçu pour HAIBIKE Xduro Trekking S + Trekking RS, 2014 <b>NEW!</b>	





référence	code	désignation	
206 30 94400	91395	<p><b>ACCESSOIRES RACKTIME STANDIT</b></p> <ul style="list-style-type: none"> <li>• set de tringles avec adaptateur et visserie</li> <li>• pour la fixation du porte-bagages sur semi-rigides Haibike Xduro &amp; Sduro avec moteur Bosch Gen2 (27.5" et 29")</li> </ul> <p>vendu par jeu</p>	 
206 30 90100 206 30 90000 206 30 90200 206 30 90300 206 30 90400 206 30 90600	9350 9390 9490 9360 9360 9360	<p><b>TRINGLES DE FIXATION RACKTIME ALU</b></p> <p>alu, 190mm, vendu à l'unité alu, 240mm, vendu à l'unité alu, 350mm, vendu à l'unité</p> <p>alu, 190mm, 5mm de déport, vendu à l'unité alu, 190mm, 8mm de déport, vendu à l'unité alu, 190mm, 12mm de déport, vendu à l'unité</p>	 
206 30 88100	91690	<p><b>KIT DE FIXATION STANDARD RACKTIME DESSUS</b></p> <ul style="list-style-type: none"> <li>• 2 x tringle de 240mm</li> <li>• 2 x blocs de serrages montés</li> </ul> <p>noir</p>	 
206 30 88300	9750	<p><b>BLOC DE SERRAGE RACKTIME À L'UNITÉ</b></p> <ul style="list-style-type: none"> <li>• à l'unité, monté, avec visserie</li> </ul> <p>noir</p>	 
206 30 92500 206 30 93000 206 30 92700 206 30 92800 206 30 92600 206 30 92400	91290 91290 91290 91290 9990 91190	<p><b>CLAPETS À RESSORT RACKTIME CLAMPIT</b></p> <ul style="list-style-type: none"> <li>• clapet Clampit pour porte-bagages</li> <li>• compatible avec tous les porte-bagages i-VALO</li> <li>• montage facile et rapide, sans outils</li> <li>• <b>uniquement compatible avec porte-bagages système Racktime</b></li> </ul> <p>clapet à ressort Clampit, pour Standit, Addit, Foldit, Tourit, Topit <b>(A)</b> clapet à ressort Clampit, pour Lightit et Lightit touren <b>(B)</b></p> <p>clapet à ressort Clampit pour I-Valo <b>(C)</b> clapet à ressort Clampit pour I-Valo Light <b>(D)</b></p> <p>clapet à ressort Clampit, <b>noir</b> pour Standit, Addit, Foldit, Tourit, Topit <b>(A)</b></p> <p>clapet à ressort Clampit, noir, pour porte-bagages larges, largeur plateforme 144mm <b>pour porte-bagages Winora Yamaha et TranzX</b></p>	 
		<p> <b>Renseignement :</b> Pour paniers et sacoches particuliers et pour porte-bagages THULE voir <b>catégorie 212.</b></p>	





















référence	code	désignation	
		<b>PORTE-BAGAGES SYSTÈME PLETSCHER WERSA</b>	
		<ul style="list-style-type: none"> <li>• très robuste, en aluminium</li> <li>• avec support pour éclairage arrière, entraxe 50/80mm</li> <li>• avec clapet à ressort</li> <li>• testé EN 14872-25, charge maximale : 25kg</li> <li>• crochets pour pompes 200-220mm</li> <li>• fixation noire 66/185mm incluse</li> </ul>	
206 40 54800	94895	26-28", noir	
206 40 54900	94895	28-29", noir	
206 40 57100	92895	<b>accessoires</b> adaptateur système Pletscher Wersa (pour paniers, sacoches, top-case)	
		<b>PORTE-BAGAGES SYSTÈME PLETSCHER INOVA</b>	
		<ul style="list-style-type: none"> <li>• fabriqué en alu</li> <li>• avec support Easyfix pour fixation tous types d'éclairages</li> <li>• avec clapet à ressort</li> <li>• testé EN 14872-25, charge maximale : 25kg</li> <li>• système 3 points pour changement rapide du panier</li> <li>• support de pompe intégré pour pompe 225 - 240mm</li> <li>• convient pour fixation d'un siège d'enfant</li> <li>• livré sans accessoires</li> </ul>	
206 40 54500	95795	26-28", noir	livraison sans support sacoche et sans éclairage arrière
206 40 54700	95795	26-28", argent	
206 40 57200	9895	support sacoches 'Pletscher Inova', noir	
206 40 57300	9895	support sacoches 'Pletscher Inova', argent	
206 40 55300	9995	fixation version oeillets à braser 66/133mm	
206 40 55400	9995	fixation version oeillets à braser 66/185mm	
		<b>PORTE-BAGAGES SYSTÈME PLETSCHER INOVA POUR BATTERIE BOSCH</b>	
		<ul style="list-style-type: none"> <li>• construction robuste en aluminium</li> <li>• avec clapet à ressorts</li> <li>• système Easyfix à 3 points pour changement rapide d'accessoires</li> <li>• charge maximale : 25kg</li> <li>• approuvé selon la norme EN 14872-25</li> </ul>	
305 07 64500	99995	26-28", noir	
		<b>PORTE-BAGAGES PLETSCHER ATHLETE 4-B</b>	
		<ul style="list-style-type: none"> <li>• avec clapet à ressort</li> <li>• contrôlé selon la norme EN 14872-25</li> <li>• charge maximale : 25kg</li> <li>• contre-support solide</li> <li>• plaques de fixation de tringles réglables</li> <li>• longueur de tringles : 310/345mm</li> <li>• <b>sans accessoires</b></li> </ul>	
206 40 52600	94395	26-28", noir	
206 40 52700	94395	26-28", argent	
206 40 55000	9795	fixation pour entretoise Athlete & Master	
206 40 55500	9795	fixation version oeillets à braser 145mm Athlete & Master	









référence	code	désignation
		<p><b>PORTE-BAGAGES SYSTÈME PLETSCHER ATHLETE</b></p> <ul style="list-style-type: none"> <li>avec clapet à ressort</li> <li>contrôlé selon la norme EN 14872-25</li> <li>charge maximale : 25kg</li> <li>système 3 points pour un changement rapide du panier</li> <li>plaques de fixation de tringles réglables</li> <li>longueur de tringles : 310/345mm</li> <li><b>sans accessoires</b></li> </ul>
206 40 52200	94895	26-28", noir
206 40 52400	94895	26-28", argent
		<p><b>accessoires</b></p> <p>fixation pour entretoise Pletscher, Athlete &amp; Master</p> <p>fixation version oeillets à braser 145mm Athlete &amp; Master</p>
206 40 55000	9795	
206 40 55500	9795	
		 <p>● noir</p> <p>● argent</p>
		<p><b>PORTE-BAGAGES SYSTÈME PLETSCHER PRISMA</b></p> <ul style="list-style-type: none"> <li>design moderne et grande fonctionnalité</li> <li>aluminium moulé sous pression</li> <li>charge maximale : 25kg</li> <li>pour système Easy Fix</li> <li>conforme à la norme EN 14872-25</li> <li><b>sans accessoires</b></li> </ul>
206 40 54300	95295	26-28", noir
		<p><b>accessoires</b></p> <p>fixation version oeillets à braser 66/133mm</p> <p>fixation version oeillets à braser 66/185mm</p>
206 40 55300	9995	
206 40 55400	9995	
		
		<p><b>PORTE-BAGAGES SYSTÈME PLETSCHER DUAL</b></p> <ul style="list-style-type: none"> <li>pour accessoires Easy-Fix et KlickFix</li> <li>plateforme robuste en aluminium coulé sous pression</li> <li>montage facile de l'éclairage arrière</li> <li>protection via antivol</li> <li>profil intégré pour sacoches latérales</li> <li>charge maximale : 25kg, conforme à la norme EN 14872-25</li> <li><b>sans accessoires</b></li> </ul>
206 40 54100	96995	26-28", noir
		<p><b>accessoires</b></p> <p>fixation version oeillets à braser 66/133mm</p> <p>fixation version oeillets à braser 66/185mm</p>
206 40 55300	9995	
206 40 55400	9995	
		
		<p><b>PORTE-BAGAGES SYSTÈME PLETSCHER MASTER</b></p> <ul style="list-style-type: none"> <li>avec clapet à ressort</li> <li>charge maximale : 25kg, répondant à la norme EN 14872-25</li> <li>système 3 points pour un changement rapide du panier</li> <li>support antivol et sacoches (en option)</li> <li>plaques de fixations des tringles réglables</li> <li><b>sans accessoires</b></li> </ul>
206 40 53000	95495	26-28", noir
		<p><b>accessoires</b></p> <p>fixation pour entretoise Pletscher Athlete &amp; Master</p> <p>fixation version oeillets à braser 145mm Athlete &amp; Master</p>
206 40 55000	9795	
206 40 55500	9795	
		 <p>livré sans adaptateur</p>







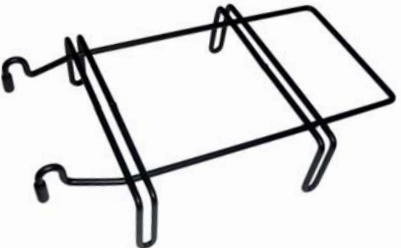



référence	code	désignation
		<p><b>PORTE-BAGAGES SYSTÈME PLETSCHER GENIUS</b></p> <ul style="list-style-type: none"> <li>• élégant, moderne et fonctionnel</li> <li>• matériau : aluminium</li> <li>• avec clapet à ressort</li> <li>• charge maximale : 25kg, conforme à la norme EN 14872-25</li> <li>• système 3 points pour un changement rapide du panier</li> <li>• support de pompe intégré caché pour pompe 210 – 225mm</li> <li>• <b>sans accessoires</b></li> </ul>  <p style="text-align: right;"><b>PLETSCHER</b> SWITZERLAND</p>
206 40 53500	94995	26-28", argent
206 40 53600	94995	26-28", noir
		<p><b>accessoires</b></p> <p>206 40 55300 9995 fixation version oeillets à braser 66/133mm</p> <p>206 40 55400 9995 fixation version oeillets à braser 66/185mm</p> <p>206 40 56100 9895 carter de rechange pour compartiment pompe, plastique, noir</p> <div style="display: flex; justify-content: flex-end; align-items: center; gap: 10px;"> <div style="width: 15px; height: 15px; background-color: black; border-radius: 50%;"></div> noir         <div style="width: 15px; height: 15px; background-color: lightgray; border-radius: 50%;"></div> argent       </div>
		<p><b>PORTE-BAGAGES PLETSCHER QUICK-RACK 4B</b></p> <ul style="list-style-type: none"> <li>• uniquement pour vélos sans suspension arrière</li> <li>• avec clapet à ressort</li> <li>• avec attache rapide tige de selle Ø 25,4 - 31,6mm</li> <li>• charge maximale : 25kg, conforme à la norme EN 14872-25</li> <li>• fixation tringles incluses</li> </ul>  <p style="text-align: right;"><b>PLETSCHER</b> SWITZERLAND</p>
206 40 70000	96495	26", noir, 310/345mm
206 40 70200	96495	28-29", noir, 330/363mm
206 40 75000	9995	douilles de rechange, vendues par paire
		
		<p><b>PORTE-BAGAGES PLETSCHER QUICK-RACK SUSPENSION</b></p> <ul style="list-style-type: none"> <li>• porte-bagages VTT</li> <li>• fixation bagages par sangle</li> <li>• avec attache rapide pour tige de selle Ø 25-32mm</li> <li>• charge maximale : 10kg</li> <li>• convient aux vélos tout-suspendus</li> <li>• avec fixations de tringles incluses</li> </ul>  <p style="text-align: right;"><b>PLETSCHER</b> SWITZERLAND</p>
206 40 70500	95495	26", noir
206 40 75000	9995	douilles de rechange, vendues par paire
		
		<p><b>NEW!</b></p> <p><b>PORTE-BAGAGES PLETSCHER ORION</b></p> <ul style="list-style-type: none"> <li>• répondant à la norme EN 14872-25</li> <li>• charge maximale : 8kg</li> <li>• angle réglable</li> <li>• convient aux vélos tout-suspendus</li> <li>• boîte intégrée pour outillage ou pompe</li> <li>• garde-boue en option</li> <li>• fixation bagages par sangle</li> <li>• avec attache rapide pour tige de selle Ø 25,4 - 31,6mm</li> </ul>  <p style="text-align: right;"><b>PLETSCHER</b> SWITZERLAND</p>
206 40 71000	95495	Orion noir, sans garde-boue
206 40 71500	97995	Orion noir, set avec garde-boue <b>NEW!</b>
225 55 47500	92995	garde-boue pour porte-bagages Orion
		

référence	code	désignation		
206 40 56000	91495	<b>SERRURE PLETSCHER</b> serrure pour porte-bagages Master		
206 40 57100	92895	<b>ADAPTATEUR PLETSCHER</b> pour porte-bagages système Pletscher Wersa noir-rouge		
206 40 56200	93095	<b>ADAPTATEUR PLETSCHER</b> adaptateur 3 points pour porte-bagages système		
206 40 56300	92395	<b>ADAPTATEUR PLETSCHER</b> pour porte-bagages système		
206 40 56600	91695	<b>ÉTAYAGE PLETSCHER POUR SACOCHES</b> pour porte-bagages Master, noir, kit		
206 40 56400	9350	<b>GOUPILLE &amp; RESSORT PLETSCHER</b> goupille fendue de sécurité pour adaptateur 3 points		
206 40 56500	9350	ressort pour crochet de porte-bagages Pletscher		
206 40 57000	92995	<b>FERMETURE RAPIDE PLETSCHER POUR QUICKRACK</b> noir		 
206 40 56700	91995	<b>ÉTAYAGE PLETSCHER POUR SACOCHES</b> • set universel, argent		
206 40 56800	92395	<b>SUPPORT POUR ANTIVOLS PLETSCHER</b> • support fixé sur raidisseurs de porte-bagages • approprié aux tailles des antivols les plus populaires • à fixer aux raidisseurs latéraux ; fixe l'antivol au ressort à l'aide de deux crochets		



référence	code	désignation	
212 83 16000	97995	<b>ADAPTATEUR PLETSCHER POUR SIÈGE ENFANTS</b> • pour porte-bagages système Pletscher convient pour sièges enfants Britax Römer, modèles Relax et Comfort	 
206 40 57200 206 40 57300	9895 9895	<b>SUPPORT SACOCHE PLETSCHER INOVA</b> noir argent	 
206 40 56100	9895	<b>CARTER EN PLASTIQUE POUR COMPARTIMENT POMPE AU PORTE-BAGAGES PLETSCHER</b> noir	 
206 40 57500	91850	<b>SUPPORT POUR CAISSE DE BOISSONS GKT</b> • se fixe sur le porte-bagages • convient pour pratiquement tous les porte-bagages arrières courants	
206 40 55000 206 40 55200 206 40 55500 206 40 55502 206 40 55400 206 40 55300 206 40 51500 206 40 51600 206 40 51700 206 40 51800 206 40 55700 206 40 55800 206 40 55900 206 40 56900 206 40 75000 206 40 55600 208 40 38800 208 40 38900	9795 9795 9795 9895 9995 9995 9595 9595 9750 9750 9795 9795 9895 91095 9995 9395 9245 9245	<b>PIÈCES DE FIXATION PLETSCHER</b> pour entretoise Pletscher Athlete & Master pour oeillets à braser 145mm <b>noir</b> Athlete & Master pour oeillets à braser 145mm Athlete & Master pour oeillets à braser 205mm Athlete & Master pour oeillets à braser 66/185mm Genius/Inova/Dual/Prisma pour oeillets à braser 66/133mm Genius/Inova/Dual/Prisma 66/85mm Ø 7mm / 155° Vario 66/133mm Ø 7mm / 155° Vario 66/185mm Ø 7mm / 155° Vario 66/185mm Ø 7mm / 155° <b>noir</b> Vario plaque tringle réglable plaque tringle réglable pour frein à disque plaque tringle réglable Athlete Quick-Rack plaque tringle réglable pour frein à disque Athlete Quick-Rack douille de rechange came, par paire Quick Rack support pour catadioptré / éclairage AR Athlete collier 12mm, vendu à l'unité collier 19mm, vendu à l'unité	 





référence	code	désignation																					
206 12 00101	99995	<p><b>SYSTÈME DE FIXATION THULE PACK 'N PEDAL TOUR RACK</b></p> <ul style="list-style-type: none"> <li>• système de fixation breveté compatible avec presque tous les vélos</li> <li>• fixation sur le hauban et la fourche avant</li> <li>• s'adapte sur tous les cadres</li> <li>• silencieux, sans vibrations même sur les terrains accidentés</li> <li>• charge maximale : 25kg</li> <li>• poids : env. 990g</li> </ul> <p>Thule Tour Rack, charge maximale 25kg</p>	 																				
206 12 00200	92995	<p><b>TUBES LATÉRAUX POUR THULE PACK 'N PEDAL</b></p> <ul style="list-style-type: none"> <li>• en alu et plastique</li> <li>• montage rapide</li> <li>• amovible si pas utilisé</li> <li>• protection latérale supplémentaire pour les vélos</li> </ul> <p>tubes latéraux pour Thule Tour Rack</p>	 																				
206 12 00700	9995	<p><b>ACCESSOIRES THULE POUR PACK 'N PEDAL</b></p> <p>kit d'extension de rail pour Thule Tour Rack afin d'augmenter l'espace disponible pour les pieds avec des sacoches</p>	 <table border="1"> <tbody> <tr> <td></td> <td></td> </tr> <tr> <td>206 12 00700</td> <td>206 12 00800</td> </tr> <tr> <td></td> <td></td> </tr> <tr> <td>206 12 00900</td> <td>206 12 01000</td> </tr> <tr> <td></td> <td></td> </tr> <tr> <td>206 12 01100</td> <td>206 12 01200</td> </tr> <tr> <td></td> <td></td> </tr> <tr> <td>206 12 01400/1500/1600</td> <td></td> </tr> <tr> <td></td> <td></td> </tr> <tr> <td>217 81 04000/04100</td> <td></td> </tr> </tbody> </table>			206 12 00700	206 12 00800			206 12 00900	206 12 01000			206 12 01100	206 12 01200			206 12 01400/1500/1600				217 81 04000/04100	
																							
206 12 00700	206 12 00800																						
																							
206 12 00900	206 12 01000																						
																							
206 12 01100	206 12 01200																						
																							
206 12 01400/1500/1600																							
																							
217 81 04000/04100																							
206 12 00800	91995	aimant pour sacoche THULE Pack 'n Pedal + fixation, aimant de rechange																					
206 12 00900	9995	support pour adaptateur THULE Pack 'n Pedal pour aimants																					
206 12 01000	92325	kit de montage pour porte-bagages THULE Tour Rack & Sport Rack																					
206 12 01100	9495	kit de sangle pour porte-bagages THULE Tour Rack & Sport Rack																					
206 12 01200	9199	Release Key Thule pour porte-bagages Thule Tour Rack & Sport Rack																					
206 12 01300	9490	crochet de fixation THULE pour tubes latéraux (à l'unité)																					
206 12 01400	9395	stabilisateur de cadre Thule pour Tour-Rack, la paire court																					
206 12 01500	9450	stabilisateur de cadre Thule pour Tour-Rack, la paire moyen																					
206 12 01600	9500	stabilisateur de cadre Thule pour Tour-Rack, la paire long																					
217 81 04000	9200	crochet de fixation pour tringles de 10mm																					
217 81 04100	9210	crochet de fixation pour tringles de 12mm																					



**Renseignement :**

Pour paniers et sacoches particuliers pour porte-bagages THULE voir catégorie 212.



référence	code	désignation	
		<b>PORTE-BAGAGES ZÉFAL LOWRIDER RAIDER F</b> <ul style="list-style-type: none"> <li>• utilisation : pour tous les vélos de 26" et 28" et toutes les fourches</li> <li>• matériau : 6061 aluminium - ultra robuste</li> <li>• charge maximale : 2 x 9kg (correspondant à la norme européenne EN 14872)</li> <li>• dimensions latérales : 300 x 295mm</li> <li>• poids : environ 750g</li> <li>• montage en haut : au V-Brake ou à la fourche, par collier, en fonction du type de fourche (rigide ou à suspension)</li> <li>• montage en bas : par collier</li> </ul>	 
270 20 01200	94990	noir mat	
		<b>PORTE-BAGAGES ZÉFAL RAIDER R70</b> <ul style="list-style-type: none"> <li>• matériau : cadre en aluminium ultra stable</li> <li>• charge maximale : 27kg (conforme à la norme ISO 11243:2016)</li> <li>• plaque : 120 x 350mm</li> <li>• compatible avec freins à disque</li> <li>• pour 26", 27,5", 28", 29"</li> <li>• poids : env. 1100g</li> </ul>	 
270 06 10100	95795	26 - 29", noir	
		<b>PORTE-BAGAGES ZÉFAL RAIDER R50</b> <ul style="list-style-type: none"> <li>• matériau : cadre en aluminium ultra stable</li> <li>• charge maximale : 25kg (conforme à la norme ISO 11243:2016)</li> <li>• plaque : 120 x 350mm</li> <li>• pour 26", 27,5", 28", 29"</li> <li>• poids : env. 765g</li> </ul>	 
270 06 10200	94295	26 - 29", noir	
		<b>PORTE-BAGAGES ZÉFAL RAIDER R30</b> <ul style="list-style-type: none"> <li>• matériau : cadre ultra stable en aluminium 6061</li> <li>• fixation tige de selle</li> <li>• charge maximale : 10kg (conforme à la norme ISO 11243:2016)</li> <li>• plaque : 120 x 335mm</li> <li>• poids : env. 910g</li> </ul>	 
270 06 10300	94995	noir	
		<b>FIXATION PORTE-BAGAGES POUR ENTRETOISE PLETSCHER</b>	 
206 21 05200	9395	noir	
		<b>FIXATION PORTE-BAGAGES POUR OEUILLETS À BRASER</b>	 
206 21 05000	9395	argent	

référence	code	désignation	
206 51 00000	9250	<p><b>BANDE PERFORÉE EN MÉTAL</b></p> <ul style="list-style-type: none"> <li>pour fixation du porte-bagages, zinguée, d'utilisation universelle</li> <li>largeur : 12mm (conditionnement par 10m)</li> </ul> <p>(vente seulement par unités de conditionnement / commande par mètre)</p> <p>rouleau de 10m, largeur 12mm</p>	
206 65 25300 206 65 25500	9895 9795	<p><b>SANGLE PAC MAC</b></p> <ul style="list-style-type: none"> <li>entre autre compatible avec porte-bagages Tubus</li> </ul> <p>avec 2 tôles perforées Ø 6mm, noir/blanc</p> <p>avec 2 crochets brevetés, noir (img.)</p>	
206 62 11500 206 62 12500 252 06 62125	9750 9750 9895	<p><b>SANGLE TENSEUR</b></p> <ul style="list-style-type: none"> <li>noir</li> </ul> <p>450mm</p> <p>520mm</p> <p>520mm (sur carte XLC)</p>	
206 62 12700 206 62 12900	9550 9550	<p><b>SANGLE ÉLASTIQUE DE SÉCURITÉ</b></p> <ul style="list-style-type: none"> <li>avec des crochets en acier inoxydable, robuste grâce à la combinaison des matières</li> <li>env. 60cm</li> </ul> <p>noir/blanc/gris</p> <p>noir/rouge</p>	
206 62 40100 206 62 41000 252 06 62401	9290 9290 9350	<p><b>TENDEUR À 4 ÉLASTIQUES</b></p> <ul style="list-style-type: none"> <li>longueur : 650mm, longueur maximale 950mm</li> <li>2 crochets</li> <li>50 N</li> </ul> <p>noir</p> <p>coloris assortis</p> <p>noir (sur carte XLC)</p>	
206 65 22000 206 65 24000 206 65 25000 252 06 65250	9195 9295 9295 9295	<p><b>TENDEUR ROND</b></p> <ul style="list-style-type: none"> <li>2 crochets</li> </ul> <p>coloris assortis, 600mm</p> <p>coloris assortis, 800mm</p> <p>coloris assortis, 1000mm</p> <p>coloris assortis, 1000mm (sur carte XLC)</p>	
206 62 40200	9495	<p><b>SANGLE DE RECHANGE XLC</b></p> <ul style="list-style-type: none"> <li>pour porte-bagages tige de selle XLC</li> <li>env. 580mm</li> <li>2 crochets</li> </ul> <p>noir</p>	

POINT®